

ダブルスイベルシャックル

DSS

ベルトスリングや
大きなフックに最適な
ワイドシャックルタイプ

採用実績

- ・大手自動車メーカー
- ・電力会社・ゼネコン
- ・航空機メーカー
- ・重機メーカー

可動域 ▶▶▶▶▶▶ **横:360° 前後:180°**

360°横回転 + 前後180°スイングと可動域が広く、横吊、反転、引きなどに使えます。

安全率 **5倍** ※1

大手企業の高い採用基準値をクリアする安全率

荷重時に回転可能

荷重時の横吊、反転、引きが可能

2万回の使用試験に合格 ※2

使用荷重の1.5倍の荷重で2万回の使用試験に合格した耐久性

※1 一部特注品は4倍 ※2 一部特注品は1万回の使用試験

ダブルスイベルシャックル

横:360° 前後:180° 締め方:1種 亜鉛メッキ ペアリングレス グリス入り

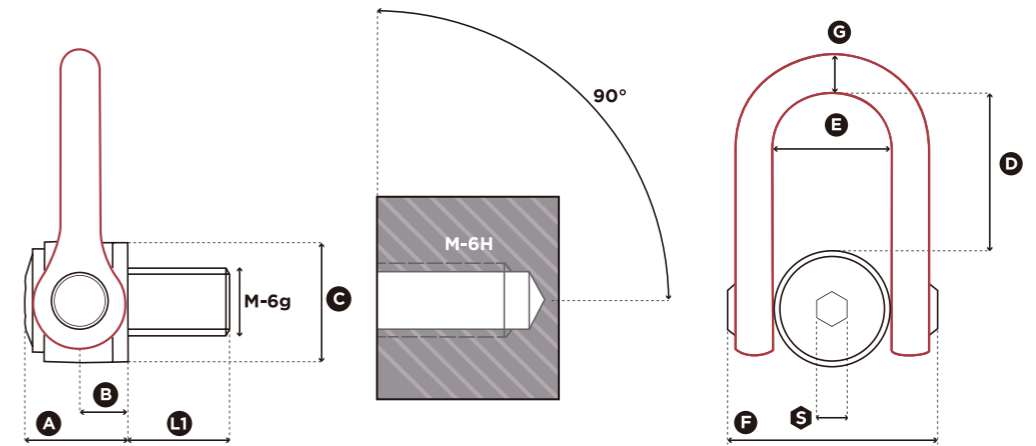

安全率
5倍

商品コード	サイズ (×ピッチ)	使用荷重 (t) 安全率5倍	標準 L ₁ (mm)	締付 トルク値 (Nm)	S (mm)	A (mm)	B (mm)	C (mm)	D (mm)	E (mm)	F (mm)	G (mm)	重量/個 (kg)
DSS M 24 UP	M 24 (x3)	4.50	36	160	19	61	31	70	98	73	149	33	5.4
DSS M 30 UP	M 30 (x3.5)	7.70	45	250	19	61	31	70	98	73	149	33	5.5
DSS M 33 UP	M 33 (x3.5)	8.50	50	250	19	61	31	70	98	73	149	33	5.5
DSS M 36 UP	M 36 (x4)	11.00	54	320	19	61	31	70	98	73	149	33	5.5
DSS M 36x3 UP	M 36 (x3)	11.00	54	320	19	61	31	70	98	73	149	33	5.5
DSS M 39 UP	M 39 (x4)	12.00	58	320	19	61	31	70	98	73	149	33	5.7
DSS M 42 UP	M 42 (x4.5)	13.00	63	400	19	61	31	70	98	73	149	33	5.8
DSS M 42x3 UP	M 42 (x3)	13.00	63	400	19	61	31	70	98	73	149	33	5.8
DSS M 45 UP	M 45 (x4.5)	14.50	63	400	19	61	31	70	98	73	149	33	5.9
DSS M 48 UP	M 48 (x5)	17.00	68	600	19	79	38	90	123	91	182	45	11.0
DSS M 48x3 UP	M 48 (x3)	17.00	68	600	19	79	38	90	123	91	182	45	11.0
DSS M 48x4 UP	M 48 (x4)	17.00	68	600	19	79	38	90	123	91	182	45	11.0
DSS M 52 UP	M 52 (x5)	19.00	68	600	19	79	38	90	123	91	182	45	11.2
DSS M 56 UP	M 56 (x5.5)	22.00	78	600	19	79	38	90	123	91	182	45	11.3
DSS M 56x4 UP	M 56 (x4)	22.00	78	600	19	79	38	90	123	91	182	45	11.4
DSS M 64 UP	M 64 (x6)	25.00	90	600	19	79	38	95	123	91	182	45	12.2
DSS M 64x4 UP	M 64 (x4)	25.00	90	600	19	79	38	95	123	91	182	45	12.2
DSS M 72 UP	M 72 (x6)	22.00	90	600	19	79	38	95	123	91	182	45	14.0
DSS M 72x4 UP	M 72 (x4)	22.00	90	600	19	79	38	95	123	91	182	45	14.0
DSS M 80 UP	M 80 (x6)	25.00	90	600	19	79	38	100	123	91	182	45	15.0
DSS M 90 UP	M 90 (x6)	25.00	90	600	19	79	38	100	123	91	182	45	15.5
DSS M 100 UP	M 100 (x6)	25.00	90	600	19	79	38	110	123	91	182	45	16.5

荷重角度一覧表

使用個数 吊角度	締付 トルク値 (Nm)	1		2		2			3→4		
		0°	0°	90°	90°	0°→45°	46°→60°	非対称	0°→45°	46°→60°	非対称
DSS M 24 UP	160	9.00	18.00	4.50	9.00	6.30	4.50	4.50	9.45	4.50	4.50
DSS M 30 UP	250	14.00	28.00	7.70	15.40	10.78	7.70	7.70	16.17	7.70	7.70
DSS M 33 UP	250	14.50	29.00	8.50	17.00	11.90	8.50	8.50	17.85	8.50	8.50
DSS M 36 UP	320	15.00	30.00	11.00	22.00	15.40	11.00	11.00	23.10	11.00	11.00
DSS M 36x3 UP	320	15.00	30.00	11.00	22.00	15.40	11.00	11.00	23.10	11.00	11.00
DSS M 39 UP	320	15.00	30.00	12.00	24.00	16.80	12.00	12.00	25.20	12.00	12.00
DSS M 42 UP	400	15.00	30.00	13.00	26.00	18.20	13.00	13.00	27.30	13.00	13.00
DSS M 42x3 UP	400	15.00	30.00	13.00	26.00	18.20	13.00	13.00	27.30	13.00	13.00
DSS M 45 UP	400	15.00	30.00	14.50	29.00	20.30	14.50	14.50	30.45	14.50	14.50
DSS M 48 UP	600	22.00	44.00	17.00	34.00	23.80	17.00	17.00	35.70	17.00	17.00
DSS M 48x3 UP	600	22.00	44.00	17.00	34.00	23.80	17.00	17.00	35.70	17.00	17.00
DSS M 48x4 UP	600	22.00	44.00	17.00	34.00	23.80	17.00	17.00	35.70	17.00	17.00
DSS M 52 UP	600	23.00	46.00	19.00	38.00	26.60	19.00	19.00	39.90	19.00	19.00
DSS M 56 UP	600	25.00	50.00	22.00	44.00	30.80	22.00	22.00	46.20	22.00	22.00
DSS M 56x4 UP	600	25.00	50.00	22.00	44.00	30.80	22.00	22.00	46.20	22.00	22.00
DSS M 64 UP	600	25.00	50.00	25.00	50.00	35.00	25.00	25.00	52.50	25.00	25.00
DSS M 64x4 UP	600	25.00	50.00	25.00	50.00	35.00	25.00	25.00	52.50	25.00	25.00
DSS M 72 UP	600	25.00	50.00	22.00	44.00	30.80	22.00	22.00	46.20	22.00	22.00
DSS M 72x4 UP	600	25.00	50.00	22.00	44.00	30.80	22.00	22.00	46.20	22.00	22.00
DSS M 80 UP	600	25.00	50.00	25.00	50.00	35.00	25.00	25.00	52.50	25.00	25.00
DSS M 90 UP	600	25.00	50.00	25.00	50.00	35.00	25.00	25.00	52.50	25.00	25.00
DSS M 100 UP	600	25.00	50.00	25.00	50.00	35.00	25.00	25.00	52.50	25.00	25.00

※βの最大角度は60° ※数値の単位は(t)

広いふところ

ふところが広いので大きなフックや、スリングの使用に適しています。

各種表示

サイズ、使用荷重、締付トルク、CEマークが浮彫刻印されています。

シリアルナンバーと製造年月日

製品一つ一つに固有のシリアルナンバーと製造年月日をレーザー刻印しています。

しっかり構造

左右からしっかり抑込んだ構造で外れません。

ペアリングレス

荷重による、ベアリングの変形損傷による安全性低下を招く心配がないペアリングレス構造。

グリス入り

半永久的に効果が持続する特殊粘着性グリスの充填により滑らかな回転が継続可能です。

締め方 1種類

アーレンキーを利用してネジを締付ることができます。

亜鉛メッキ

塗装していない場所(回転部、及びネジなど)に、錆びや腐食に強い亜鉛メッキを施してあります。塩水噴霧600時間耐性あります。

Mネジ

国内向け製品はMネジを採用していますが、インチネジ、UNCネジなどご希望のネジ規格に対応可能です。

コディプロ商品一覧

横:360° …横方向に360°回転 前後:180° …前後方向に180°スイング 亜鉛メッキ …錆びや腐食に強い亜鉛メッキを使用
 締め方:2種 …ネジの締め方が2種対応 締め方:1種 …ネジの締め方が1種対応 ヘアリングレス …ヘアリング不使用 グリス入 …特殊粘着性グリス入

雄ネジ

DSR ダブル スイベルリング

小さく強度あり

コンパクトサイズなので隙間や狭い場所にも適しています。

ダブルスイベルリング

横:360° 前後:180°
 締め方:2種 亜鉛メッキ
 ヘアリングレス 安全率※1
 グリス入 5倍

サイズ:M5~M42
 使用荷重:0.07t~8.5t

→P05.P06

DSS ダブル スイベルシャックル

大きく幅広
使用荷重は最大125t

シャックルが幅広なので大きいフックやベルトスリングに最適です。

ダブルスイベルシャックル

横:360° 前後:180°
 締め方:1種 亜鉛メッキ
 ヘアリングレス 安全率※1
 グリス入 5倍

サイズ:M24~M100
 使用荷重:4.5t~25.0t

→P15.P16

メガ ダブルスイベルシャックル

横:360° 前後:180°
 締め方:1種 亜鉛メッキ
 ヘアリングレス 安全率※1
 グリス入 5倍

サイズ:M64~M100
 使用荷重:26.0t~48.0t

→P17.P18

ギガ ダブルスイベルシャックル

横:360° 前後:180°
 締め方:1種 亜鉛メッキ
 ヘアリングレス 安全率※1
 グリス入 5倍

サイズ:M150
 使用荷重:125t

→P19.P20

SEB スイベル アイボルト

上記2種より安価

360°回転可能。
横吊、反転、引きしができます。

スイベルアイボルト

横:360°
 締め方:1種 亜鉛メッキ
 ヘアリングレス 安全率※1
 グリス入 5倍

サイズ:M8~M48
 使用荷重:0.4t~15.0t

→P29.P30

special 特殊タイプ

コディプロならではの
バリエーション

様々な現場作業用途にも対応可能なアイボルトが他にもあります。

ダブルスイベルポイント

横:360° 前後:180°
 締め方:2種 亜鉛メッキ
 ヘアリングレス 安全率※1
 グリス入 5倍

サイズ:M8~M20
 使用荷重:0.3t~2.5t

→P35.P36

ダブルスイベルフック

横:360° 前後:180°
 締め方:2種 亜鉛メッキ
 ヘアリングレス 安全率※1
 グリス入 5倍

サイズ:M8~M20
 使用荷重:0.3t~2.5t

→P37.P38

トリプルスイベルリング

横:360° 前後:180°
 締め方:2種 亜鉛メッキ
 ヘアリングレス 安全率※1
 グリス入 5倍

サイズ:M8~M42
 使用荷重:0.3t~12.5t

→P39.P40

雌ネジ

雌ネジ ダブルスイベルリング

横:360° 前後:180°
 締め方:1種 亜鉛メッキ
 ヘアリングレス 安全率※1
 グリス入 5倍

サイズ:M8~M22
 使用荷重:0.4t~3.5t

→P07.P08

溶接

溶接 ダブルスイベルリング

横:360° 前後:180°
 ヘアリングレス 安全率※1
 グリス入 5倍

使用荷重:2.0t/5.0t

→P09.P10

ステンレス316L

クリーンルーム、発電所、食品加工工場、燃料電池工場内での使用に。医療機器の吊上げにも。錆びに強く耐塩水性あり。

雄ネジ

ステンレス ダブルスイベルリング

横:360° 前後:180°
 締め方:2種 安全率※1
 ヘアリングレス 5倍

サイズ:M6~M30
 使用荷重:0.1t~3.0t

→P11.P12

雌ネジ

ステンレス 雌ネジ ダブルスイベルリング

横:360° 前後:180°
 締め方:1種 安全率※1
 ヘアリングレス 5倍

サイズ:M8~M22
 使用荷重:0.3t~2.2t

→P13.P14

雌ネジ ダブルスイベルシャックル

横:360° 前後:180°
 締め方:1種 亜鉛メッキ
 ヘアリングレス 安全率※1
 グリス入 5倍

サイズ:M24~M52
 使用荷重:4.5t~19.0t

→P21.P22

溶接 ダブルスイベルシャックル

横:360° 前後:180°
 ヘアリングレス 安全率※1
 グリス入 5倍

使用荷重:10t

→P23.P24

ステンレス ダブルスイベルシャックル

横:360° 前後:180°
 締め方:1種 安全率※1
 ヘアリングレス 5倍

サイズ:M24~M56
 使用荷重:2.7t~t※2

→P25.P26

ステンレス 雌ネジ ダブルスイベルシャックル

横:360° 前後:180°
 締め方:1種 安全率※1
 ヘアリングレス 5倍

サイズ:M24~M36
 使用荷重:2.7t~5.0t

→P27.P28

雌ネジ スイベルアイボルト

横:360°
 締め方:1種 亜鉛メッキ
 ヘアリングレス 安全率※1
 グリス入 5倍

サイズ:M8~M36
 使用荷重:0.4t~9.0t

→P31.P32

ステンレス スイベルアイボルト

横:360°
 締め方:1種 安全率※1
 ヘアリングレス 5倍

サイズ:M12~M24
 使用荷重:0.55t~2.5t

→P33.P34

※1 一部特注品は4倍になる場合があります ※2 認証手続中

様々な使用用途に対応可能な多彩なカスタマイズラインナップ

オプション option

1つから製作可能

細かいカスタマイズが可能で、様々な現場用途に対応が可能になります。

ロングボルト



お好みの長さで制作可能なットとワッシャーもあります

→P42

スペーサー

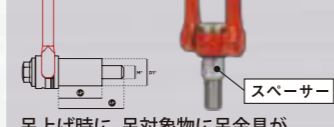

吊上げ時に、吊対象物に吊金具が当たらないようにするためにネジ部分に取付、スペースを作ります

→P42

ネジ規格各種



様々な規格のネジで製作できます

→P43

アダプター



細いネジを太いネジにネジ規格の変更に

→P43

オリジナル刻印 オリジナルタグ

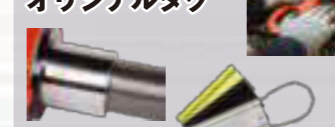

お好みの刻印を製作可能です

→P44

ペルタイプ

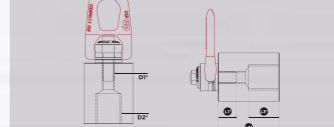

比較的軽い吊対象物に取付られたネジ切されたシャフト用アタッチメント

→P45

ダブルセンタリング



ネジ切されていない貫通した穴を利用して固定するための器具です

→P45

オリジナルカラー メッキ各種

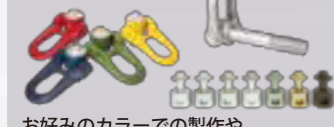

お好みのカラーでの製作や白亜鉛メッキ、黒亜鉛メッキなどからお選び頂けます

→P46

ロックポジション

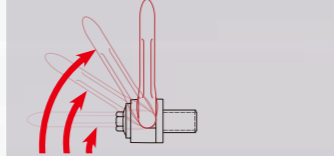

シャックルの角度を固定できます

→P47

センタリング

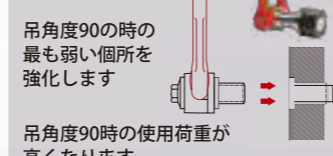

吊角度90°の時の最も弱い箇所を強化します
 吊角度90°の使用荷重が高くなります
 吊対象物に切るネジの直径が大きくなります

→P47

RFID

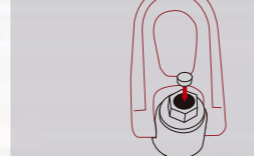

RFIDタグを埋込可能です

→P48

SEB 専用 トルクキー

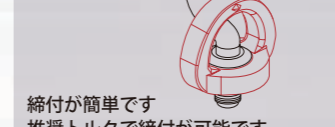

締付が簡単です
 推奨トルクで締付が可能です
 トルクレンチにも対応しています
 耐腐食性あり

→P48

荷物固縛用

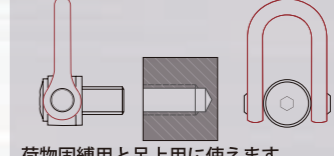

荷物固縛用と吊上用に使えます
 LCとWLLの2つのマークが付きます
 全ての製品で対応可能

→P49

表面接触保護ワッシャー

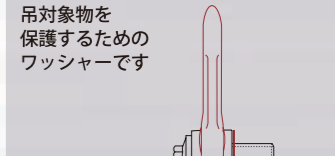

吊対象物を保護するためのワッシャーです

→P49

DSR

DSS

SEB

special

option